



KLASA SZCZELNOŚCI



MATERIAŁ



BAKTERIOSTATYCZNY

Skrzynka rozdzielcza

NOWOŚĆ SYSTEM **Ø90**

VCB160-12, VCB200-12, VCB160-12/90, VCB200-12/90

Skrzynka rozdzielcza Awenta PRO umożliwiającą podłączenie do 12 kanałów wentylacyjnych Ø75-90 mm. Kanały nieużywane mogą zostać zamknięte dołączonymi do zestawu zaślepkami. Skrzynka występuje w dwóch konfiguracjach przyłącza do centrali Ø160 mm oraz Ø200 mm.

Skrzynki rozdzielcze AWENTA PRO wyposażone są w opatentowany system mocowania, który umożliwia precyzyjną regulację odległości skrzynki od płaszczyzn zamontowania oraz pozwala w prosty sposób na demontaż skrzynki jeżeli zajdzie taka potrzeba.

Niezależnie regulowane wsporniki umożliwiają poziomy montaż urządzenia, dając również możliwość jego pochylenia.

Skrzynki serii VCB przeznaczone są do montażu w ogrzewanej strefie budynku, w przeciwnym wypadku musi zostać zaizolowana warstwą wełny mineralnej (min. 15 cm.). Może być trwale zalana w wylewce, stropie lub zabudowana pod płytami G/K.



VCB160-12

VCB160-12/90



CHARAKTERYSTYKA PRZEPIŁYU

WYMIARY

VCB160-12

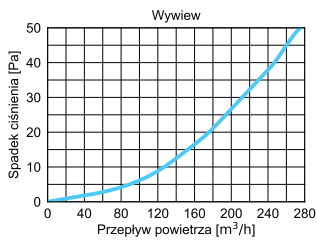
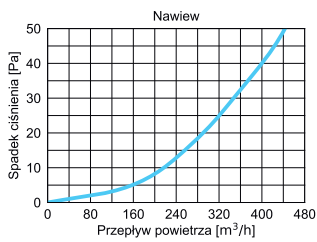

VCB160-12/90

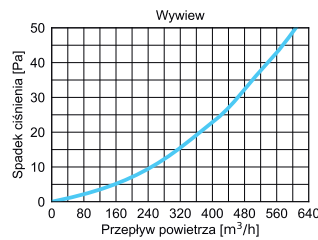
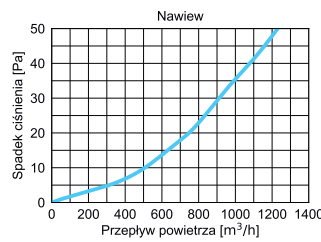

VCB200-12

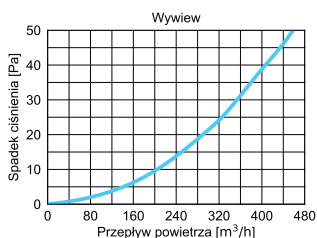
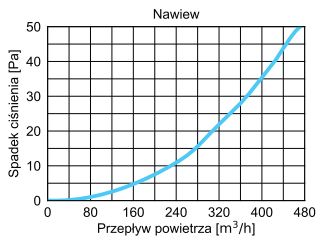

VCB200-12/90

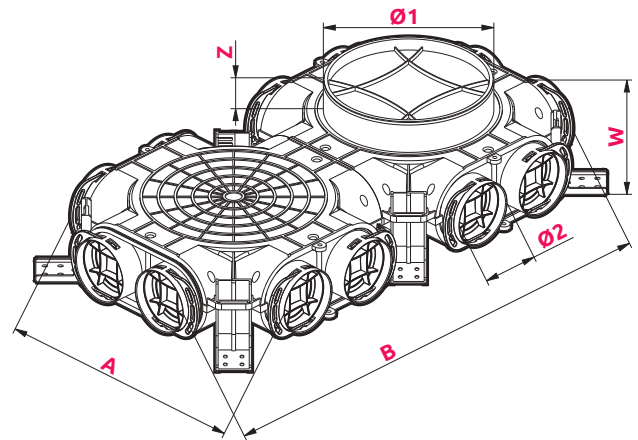
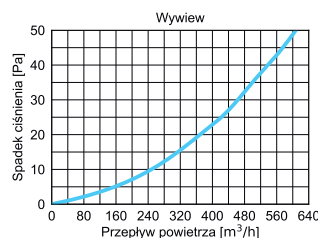
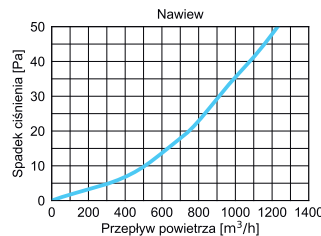

	Ø1	Ø2	A	B	W	Z
VCB160-12	160	75	347	639	104	38
VCB200-12	200	75	347	639	104	38
VCB160-12/90	160	90	407	697	104	38
VCB200-12/90	200	90	407	697	104	38

Z DODATKIEM **NANOSILVER**
ELIMINUJĄCYM DO 99% BAKTERII

